

# KINK M



# KINK M

Ландшафтный светодиодный  
светильник

KINK M— светильник для ландшафтного  
освещения жилых комплексов, бизнес-центров,  
скверов и парков.

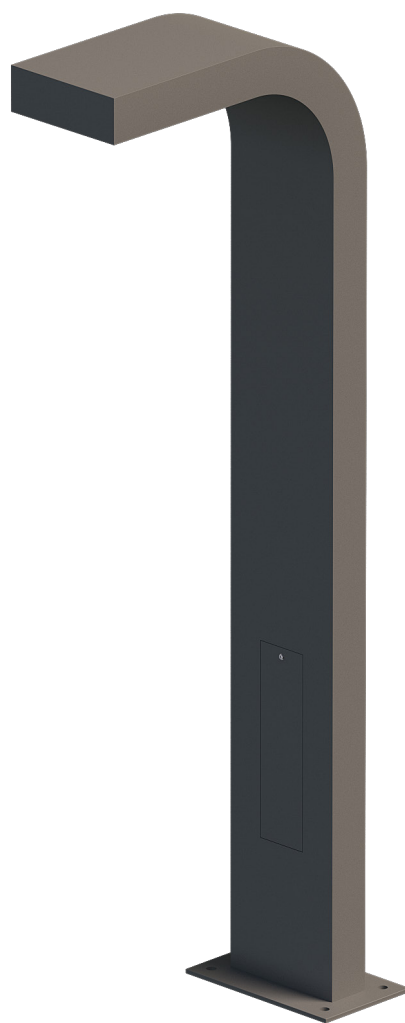
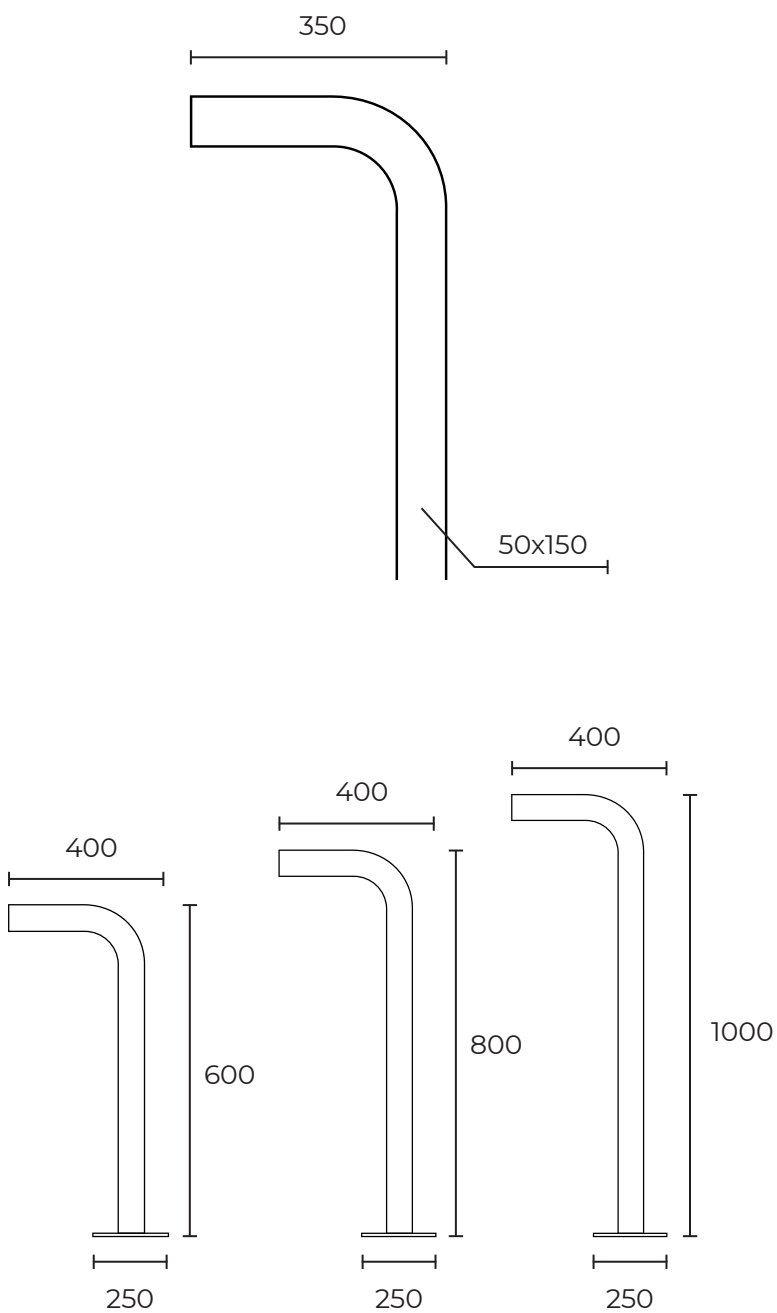

Мощность: 10W  
Напряжение: 220V  
Блок питания: на плате  
Вторичная оптика: групповая линза (поликарбонат)  
Материал корпуса: алюминий  
Степень защиты: IP66  
Климатическое исполнение: УХЛ1  
Цветовая температура: 2700\4000K  
Гарантия: 3 года  
Срок службы, не менее: 50 000 часов

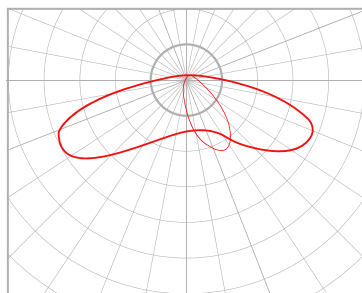
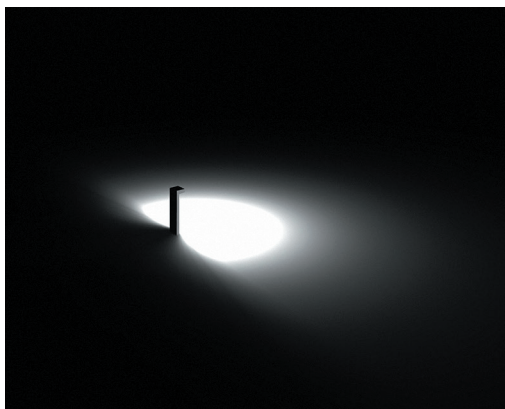

165x15

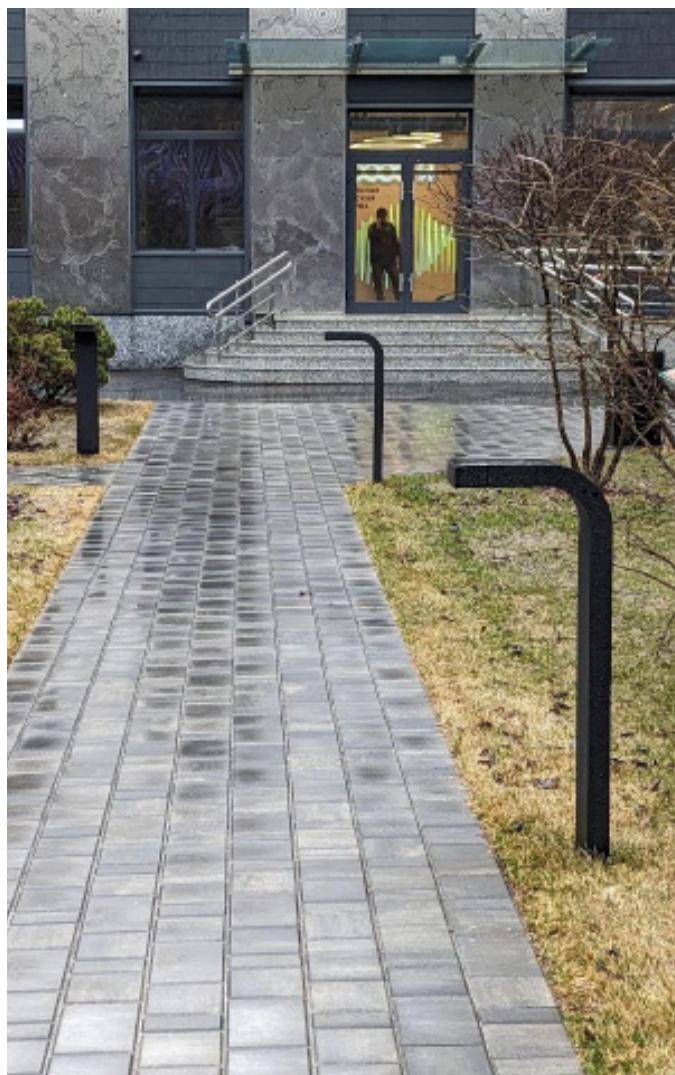

Шпильки закладной устанавливаются в ПНД трубу цилиндрической формы и соответствующей глубины, соблюдая необходимую ориентацию монтажных отверстий. Для фиксации закладной она заливается бетонным раствором.

При подземной проводке кабеля питания, кабель в гофро-трубе или в гладкой трубе ПНД предварительно заводится в отверстия закладной детали и через фланец выводится на длину до соединительной коробки.

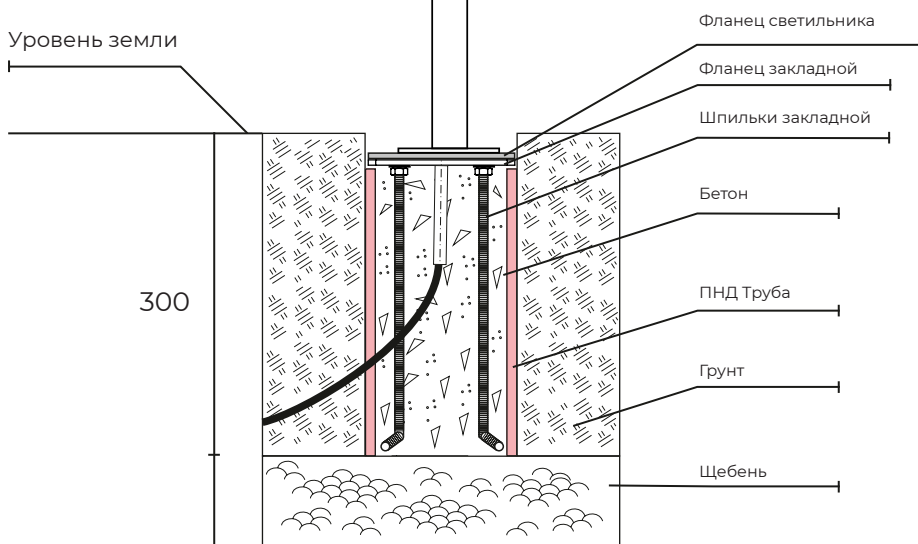
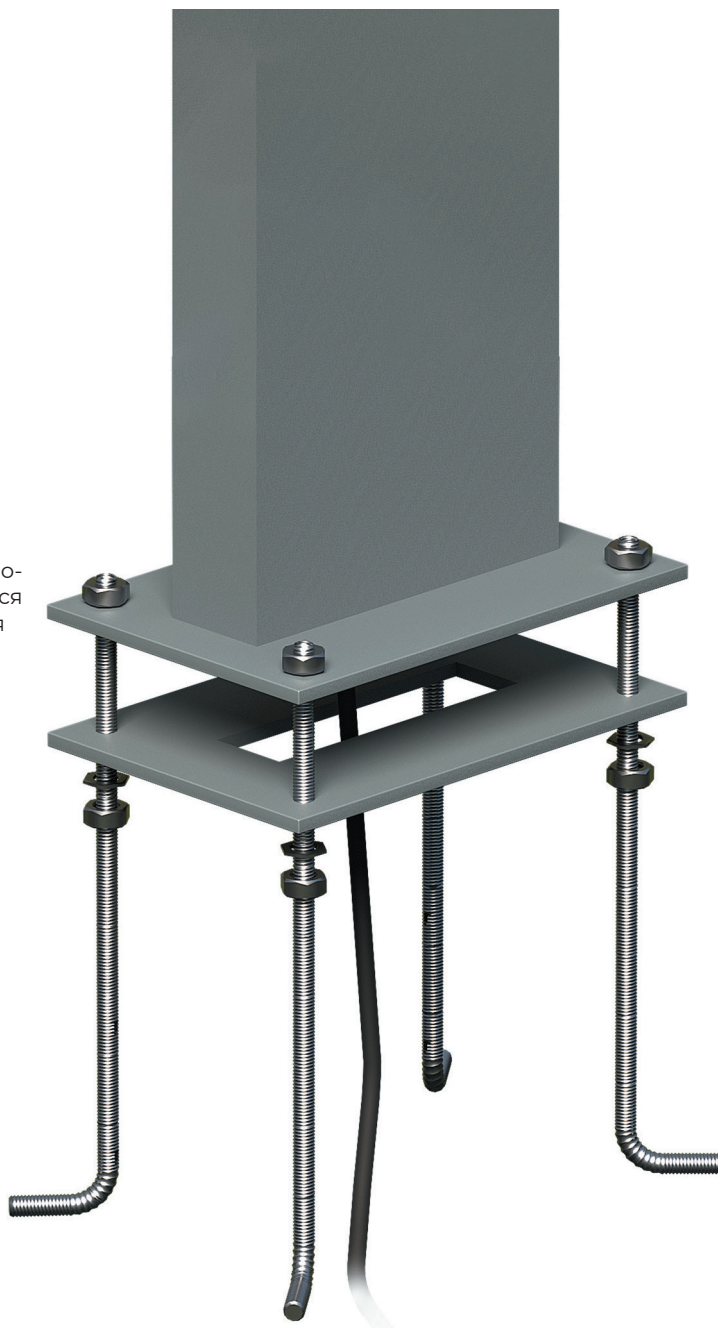

KINK M    10W    4000K    2700K    165x15    RAL7004  
 RAL8002  
 RAL9005  
 RAL9003  
 RAL7016

Арт. KINK M . 10W . 2700 - 4000 . 165x15 . RAL

Модель	Мощность	Цв. температура	Угол рассеивания	Цвет корпуса
KINK M	600	2700K	220V	10W    H=600    RAL*
KINK M	600	4000K	220V	10W    H=600    RAL*
KINK M	800	2700K	220V	10W    H=800    RAL*
KINK M	800	4000K	220V	10W    H=800    RAL*
KINK M	1000	2700K	220V	10W    H=1000    RAL*
KINK M	1000	4000K	220V	10W    H=1000    RAL*

\*Покраска по таблице цветов RAL

\*\*Возможно изготовление нестандартных размеров

\*\*Доммируемые БП под заказ





Внешний вид изделия и технические характеристики приборов, могут незначительно отличаться от характеристик и изображений, представленных в данной листовке.